

CENNIK

Flamingo

Stalowe Systemy Rynnowe





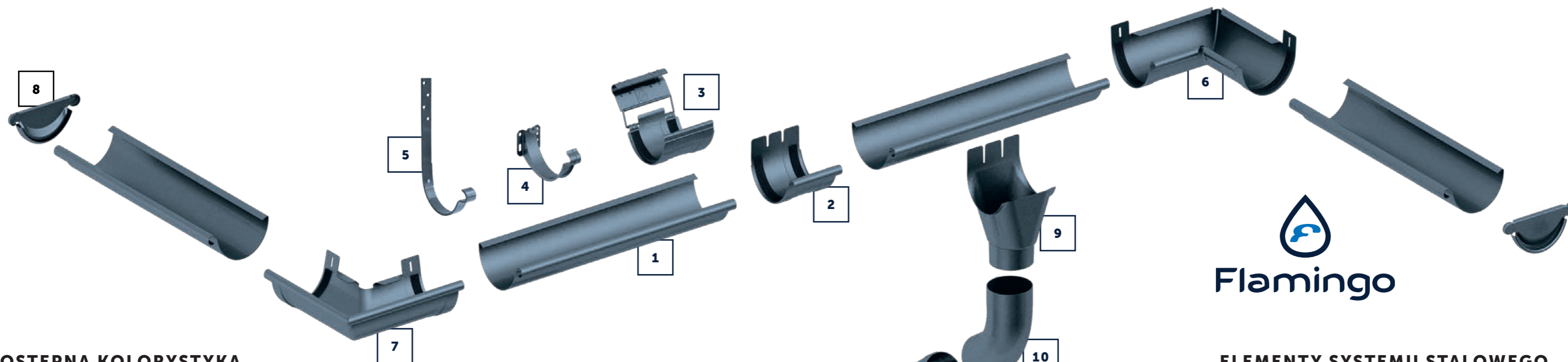







Cennik detaliczny
ważny od 26.05.2021





Flamingo

DOSTĘPNA KOLORYSTYKA

 Antracytowy GreenCoat® 036 ~RAL 7016 125 – 135 – 150	 Srebrny metaliczny GreenCoat® 045 ~RAL 9006 125 – 150	 Grafitowy mat satynowy GreenCoat RWS Pro BT M455 ~RAL 7011 135
 Grafitowy GreenCoat® 087 ~RAL 7011 125 – 135 – 150	 Antracyt metaliczny GreenCoat® 044 ~RAL 9007 135 – 150	 Czarny mat satynowy GreenCoat RWS Pro BT M015 ~RAL 9005 135
 Czarny GreenCoat® 15 ~RAL 9005 125 – 135 – 150	 Ceglasty GreenCoat® 742 ~RAL 8004 125 – 150	 Brązowy mat satynowy GreenCoat RWS Pro BT M434 ~RAL 8028/8017 135
 Brązowy GreenCoat® 434 ~RAL 8028/8017 125 – 135 – 150	 Wiśniowy GreenCoat® 758 ~RAL 3009 125 – 150	
 Ciemnobrązowy GreenCoat® 387 ~RAL 8019 125 – 135 – 150	 Biały GreenCoat® 001 ~RAL 9002 125 – 150	

ELEMENTY SYSTEMU STALOWEGO

1. Rynna
2. Łącznik rynny
3. Łącznik rynny z klamrą
4. Hak rynnowy doczołowy
5. Hak rynnowy dokrokwiowy
6. Narożnik wewnętrzny 90°
7. Narożnik zewnętrzny 90°
8. Denko rynny
9. Lej spustowy
10. Kolanko 60°
11. Rura spustowa
12. Obejma rury spustowej
13. Złączka rury spustowej (mufa)
14. Wylewka
15. Łapacz deszczówki
16. Trójnik
17. Osadnik rury spustowej
18. Kosz zlewowy

Specjalnie zaprojektowane rozwiązania konstrukcyjne poszczególnych elementów systemu pozwalają na ich uniwersalne stosowanie. Dzięki temu możliwe jest wykorzystanie naszych haków jako wspornika do wszystkich poziomych elementów orynnowania (rynna, narożnik, łącznik), zaś narożniki dzięki swojej konstrukcji dają tak sztywne połączenie z osadzaną w nich rynną, że nie potrzebują dodatkowego wsparcia.











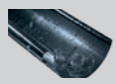

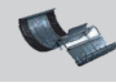
System wyróżnia przy tym łatwość montażu i szczególna estetyka. Jest spójny pod względem kolorystycznym, efektywny w odprowadzaniu wody z połaci dachowej i szczególnie wytrzymały.



30
LAT
GWARANCJI





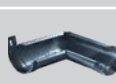





RWS SSAB

Zdjęcie	Opis pozycji	System 125/90				FLAMINGO SSAB GreenCoat® cena netto/ cena brutto	FLAMINGO MAGNELIS cena netto/ cena brutto
		Sztuk w opakowaniu	Waga 1 elementu	Waga 1 opakowania zbiorniczego	Ilość na palecie		
	Rynna 3 mb	5	3,25	16,25	245	75,00 zł / 92,25 zł	59,30 zł / 72,94 zł
	Rynna 4 mb	5	4,31	21,55	245	100,00 zł / 123,00 zł	79,00 zł / 97,17 zł
	Łącznik rynny	50	0,18	9,5	1 200	16,95 zł / 20,85 zł	15,60 zł / 19,19 zł
	Łącznik rynny z klamrą	32	0,20	6,9	1 152	20,15 zł / 24,78 zł	19,00 zł / 23,37 zł
	Hak rynnowy doczołowy	100	0,08	8,35	2 000	11,65 zł / 14,33 zł	10,75 zł / 13,22 zł
	Hak rynnowy doczołowy z płaskownika	40	0,20	8,40	1 200	14,20 zł / 17,47 zł	11,00 zł / 13,53 zł
	Hak dokrokwiowy L70	45	0,26	11,70	2 205	12,50 zł / 15,38 zł	9,70 zł / 11,93 zł
	Hak dokrokwiowy L160	45	0,32	14,75	2 205	16,00 zł / 19,68 zł	10,90 zł / 13,41 zł
	Hak dokrokwiowy L210	45	0,37	17	2 205	16,80 zł / 20,66 zł	11,90 zł / 14,64 zł
	Denko	30	0,06	2,15	1 650	13,55 zł / 16,67 zł	6,50 zł / 8,00 zł
	Lej spustowy 125/90	12	0,27	3,70	576	32,50 zł / 39,97 zł	24,60 zł / 30,26 zł
	Lej spustowy 125/100	12	0,27	4,10	144	34,10 zł / 41,94 zł	26,70 zł / 32,84 zł
	Narożnik zew. 90°	12	0,42	6,30	72	83,90 zł / 103,20 zł	60,40 zł / 74,29 zł
	Narożnik zew. 135° /kąt dowolny**	5	0,88	4,95	40	200,90 zł / 247,11 zł	153,00 zł / 188,19 zł
	Narożnik wew. 90°	16	0,41	7,40	192	83,90 zł / 103,20 zł	60,40 zł / 74,29 zł
	Narożnik wew. 135° /kąt dowolny**	5	0,86	4,95	40	200,90 zł / 247,11 zł	153,00 zł / 188,19 zł

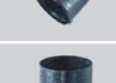
* do wyczerpania zapasów

** element produkowany na zamówienie – dłuższy czas realizacji

Zdjęcie	Opis pozycji	System 125/90				FLAMINGO SSAB GreenCoat® cena netto/ cena brutto	FLAMINGO MAGNELIS cena netto/ cena brutto
		Sztuk w opakowaniu	Waga 1 elementu	Waga 1 opakowania zbiorniczego	Ilość na palecie		
	Rura spustowa 1 mb	1	1,27	1,27	144	33,30 zł / 40,96 zł	26,70 zł / 32,84 zł
	Rura spustowa 3 mb	1	3,82	3,82	72	99,70 zł / 122,63 zł	80,10 zł / 98,52 zł
	Obejma rury bez śruby	32	0,06	2,25	1 152	12,90 zł / 15,87 zł	11,65 zł / 14,33 zł
	Obejma rury bez śruby z płaskownika	24	0,12	2,90	960	18,25 zł / 22,45 zł	13,55 zł / 16,67 zł
	Kolanko 60°	24	0,29	8,20	288	32,40 zł / 39,85 zł	21,95 zł / 27,00 zł
	Wylewka 60°	24	0,29	8,20	288	34,10 zł / 41,94 zł	24,00 zł / 29,52 zł
	Złączka rury (mufa)	28	0,13	3,95	280	23,85 zł / 29,33 zł	19,00 zł / 23,37 zł
	Łapacz deszczówki	16	0,65	10,95	96	252,70 zł / 310,82 zł	161,70 zł / 198,89 zł
	Trójnik 60°	10	0,57	5,45	60	174,00 zł / 214,02 zł	153,00 zł / 188,19 zł
	Kosz zlewowy** 24x19x20 cm	1	1,65	n/d	n/d	331,20 zł / 407,38 zł	331,20 zł / 407,38 zł

* do wyczerpania zapasów

** element produkowany na zamówienie – dłuższy czas realizacji

φ 125/90

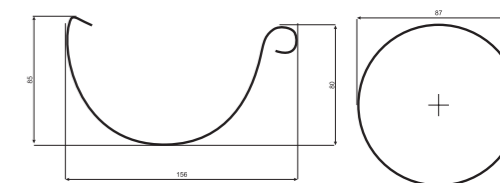

Antracytowy
GreenCoat® 036
~RAL 7016

Grafitowy
GreenCoat® 087
~RAL 7011

Czarny
GreenCoat® 15
~RAL 9005

Brązowy
GreenCoat® 434
~RAL 8028/8017

Ciemenobrazowy
GreenCoat® 387
~RAL 8019





Srebrny metaliczny
GreenCoat® 045
~RAL 9006

Ceglasty
GreenCoat® 742
~RAL 8004

Wiśniowy
GreenCoat® 758
~RAL 3009

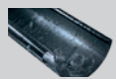
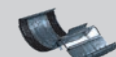



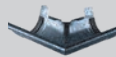
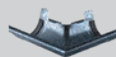
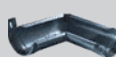
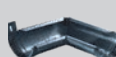



Biały
GreenCoat® 001
~RAL 9002

Magnelis®

Zdjęcie	Opis pozycji	System 135/90				FLAMINGO SSAB GreenCoat® cena netto/ cena brutto	FLAMINGO MAGNELIS cena netto/ cena brutto
		Sztuk w opakowaniu	Waga 1 elementu	Waga 1 opakowania zbiorczego	Ilość na palecie		
	Rynna 3 mb	5	3,70	18,5	210	92,60 zł / 113,90 zł	67,90 zł / 83,52 zł
	Rynna 4 mb	5	5,00	25	210	123,40 zł / 151,78 zł	90,50 zł / 111,31 zł
	Łącznik rynny z klamrą	28	0,25	7,5	1 008	21,85 zł / 26,87 zł	21,30 zł / 26,20 zł
	Hak rynnowy doczołowy	90	0,10	9,4	1 800	14,00 zł / 17,22 zł	12,20 zł / 15,01 zł
	Hak dokrokwiowy L160	30	0,39	12,05	1 470	16,60 zł / 20,42 zł	11,40 zł / 14,02 zł
	Hak dokrokwiowy L210	30	0,46	14,11	1 470	17,95 zł / 22,08 zł	12,10 zł / 14,88 zł
	Denko	30	0,08	2,74	1 080	14,45 zł / 17,77 zł	6,90 zł / 8,49 zł
	Lej spustowy 135/90	12	0,30	3,97	576	37,40 zł / 46,00 zł	28,90 zł / 35,55 zł
	Lej spustowy 135/100	12	0,4	5,19	144	41,00 zł / 50,43 zł	33,80 zł / 41,57 zł
	Narożnikzew. 90°	10	0,51	6,1	60	93,00 zł / 114,39 zł	67,30 zł / 82,78 zł
	Narożnikzew. 135° /kąt dowolny**	5	0,91	5,1	40	217,30 zł / 267,28 zł	153,10 zł / 188,31 zł
	Narożnikwew. 90°	10	0,47	5,5	120	93,00 zł / 114,39 zł	67,30 zł / 82,78 zł
	Narożnikwew. 135° /kąt dowolny**	5	0,90	5,15	40	217,30,00 zł / 267,28 zł	153,10 zł / 188,31 zł

* do wyczerpania zapasów

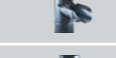
** element produkowany na zamówienie – dłuższy czas realizacji

Zdjęcie	Opis pozycji	System 135/90				FLAMINGO SSAB GreenCoat® cena netto/ cena brutto	FLAMINGO MAGNELIS cena netto/ cena brutto
		Sztuk w opakowaniu	Waga 1 elementu	Waga 1 opakowania zbiorczego	Ilość na palecie		
	Rura spustowa 1 mb	1	1,27	1,27	144	33,30 zł / 40,96 zł	26,70 zł / 32,84 zł
	Rura spustowa 3 mb	1	3,82	3,82	72	99,70 zł / 122,63 zł	80,10 zł / 98,52 zł
	Obejma rury bez śruby	32	0,06	2,25	1 152	12,90 zł / 15,87 zł	11,65 zł / 14,33 zł
	Obejma rury bez śruby z płaskownika	24	0,12	2,90	960	18,25 zł / 22,45 zł	13,55 zł / 16,67 zł
	Kolanko 60°	24	0,29	8,20	288	32,40 zł / 39,85 zł	21,95 zł / 27,00 zł
	Wylewka 60°	24	0,29	8,20	288	34,10 zł / 41,94 zł	24,00 zł / 29,52 zł
	Złączka rury (mufa)	28	0,13	3,95	280	23,85 zł / 29,33 zł	19,00 zł / 23,37 zł
	Łapacz deszczówki	16	0,65	10,95	96	252,70 zł / 310,82 zł	161,70 zł / 198,89 zł
	Trójnik 60°	10	0,57	5,45	60	174,00 zł / 214,02 zł	153,00 zł / 188,19 zł
	Kosz zlewowy** 24x19x20 cm	1	1,65	n/d	n/d	331,20 zł / 407,38 zł	331,20 zł / 407,38 zł

* do wyczerpania zapasów

** element produkowany na zamówienie – dłuższy czas realizacji

φ 135/90

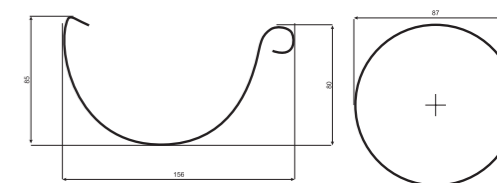

Antracytowy
GreenCoat® 036
~RAL 7016

Grafitowy
GreenCoat® 087
~RAL 7011











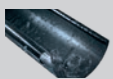

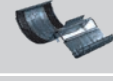
Czarny
GreenCoat® 15
~RAL 9005

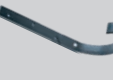
Brązowy
GreenCoat® 434
~RAL 8028/8017

Ciemnobrązowy
GreenCoat® 387
~RAL 8019









Antracyt metaliczny
GreenCoat® 044
~RAL 9007

Magnelis®

Zdjęcie	Opis pozycji	System 150/100				FLAMINGO SSAB GreenCoat® cena netto/ cena brutto	FLAMINGO MAGNELIS cena netto/ cena brutto
		Sztuk w opakowaniu	Waga 1 elementu	Waga 1 opakowania zbiorczego	Ilość na palecie		
	Rynna 3 mb	5	3,90	19,5	180	102,00 zł / 125,46 zł	73,50 zł / 90,40 zł
	Rynna 4 mb	5	5,20	26	180	136,00 zł / 167,28 zł	98,00 zł / 120,54 zł
	Łącznik rynny	50	0,21	11	900	18,00 zł / 22,14 zł	17,30 zł / 21,28 zł
	Łącznik rynny z klamrą	28	0,25	7,5	504	21,95 zł / 27,00 zł	21,60 zł / 26,57 zł
	Hak rynnowy doczołowy	100	0,11	11,40	1 500	16,20 zł / 19,93 zł	12,70 zł / 15,62 zł
	Hak rynnowy doczołowy z płaskownika	32	0,30	10	960	18,70 zł / 23,00 zł	15,20 zł / 18,70 zł
	Hak dokrokwiowy L70	20	0,35	7,00	1 400	16,40 zł / 20,17 zł	11,00 zł / 13,53 zł
	Hak dokrokwiowy L160	20	0,44	9,15	1 400	17,80 zł / 21,89 zł	12,50 zł / 15,37 zł
	Hak dokrokwiowy L210	20	0,50	10,35	800	19,50 zł / 23,98 zł	13,60 zł / 16,73 zł
	Denko	30	0,08	2,85	1 080	15,20 zł / 18,70 zł	7,30 zł / 8,98 zł
	Lej spustowy 150/90	12	0,40	5	72	47,30 zł / 58,18 zł	25,80 zł / 31,73 zł
	Lej spustowy 150/100	12	0,37	5,11	216	51,00 zł / 62,73 zł	27,20 zł / 33,46 zł
	Narożnik zew. 90°	10	0,49	6	60	96,00 zł / 118,08 zł	70,80 zł / 87,08 zł
	Narożnik zew. 135° /kąt dowolny**	5	1,06	5,85	40	232,40 zł / 285,85 zł	162,00 zł / 199,26 zł
	Narożnik wew. 90°	12	0,46	6,30	144	96,00 zł / 118,08 zł	70,80 zł / 87,08 zł
	Narożnik wew. 135° /kąt dowolny**	5	1,03	5,80	40	232,40 zł / 285,85 zł	162,00 zł / 199,26 zł

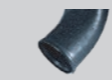
* do wyczerpania zapasów

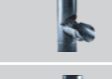
** element produkowany na zamówienie – dłuższy czas realizacji

Zdjęcie	Opis pozycji	System 150/100				FLAMINGO SSAB GreenCoat® cena netto/ cena brutto	FLAMINGO MAGNELIS cena netto/ cena brutto
		Sztuk w opakowaniu	Waga 1 elementu	Waga 1 opakowania zbiorczego	Ilość na palecie		
	Rura spustowa 1 mb	1	1,45	1,45	100	43,80 zł / 53,87 zł	31,70 zł / 38,99 zł
	Rura spustowa 3 mb	1	4,37	4,37	50	131,40 zł / 161,62 zł	92,00 zł / 113,16 zł
	Obejma rury bez śruby	24	0,07	1,95	864	14,60 zł / 17,96 zł	13,30 zł / 16,36 zł
	Obejma rury bez śruby z płaskownika	54	0,13	7,37	1 512	19,50 zł / 23,98 zł	15,50 zł / 19,06 zł
	Kolanko 60°	20	0,33	7,7	240	44,30 zł / 54,49 zł	27,40 zł / 33,70 zł
	Wylewka 60°	20	0,33	7,7	240	46,00 zł / 56,58 zł	29,00 zł / 35,67 zł
	Złączka rury (mufa)	24	0,14	3,7	240	25,40 zł / 31,24 zł	20,50 zł / 25,21 zł
	Łapacz deszczówki	12	0,67	8,6	72	274,30 zł / 337,39 zł	170,00 zł / 209,10 zł
	Trójnik 60°	10	0,64	6,8	60	224,90 zł / 276,63 zł	162,00 zł / 199,26 zł
	Kosz zlewowy** 24x19x20 cm	1	1,65	n/d	n/d	331,20 zł / 407,38 zł	331,20 zł / 407,38 zł

* do wyczerpania zapasów

** element produkowany na zamówienie – dłuższy czas realizacji

φ 150/100

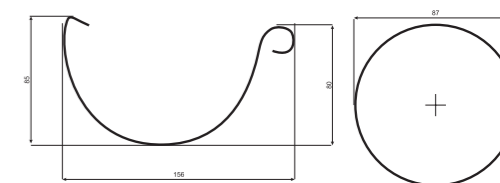

 **Antracytowy**
GreenCoat® 036
~RAL 7016

 **Ciemnobrązowy**
GreenCoat® 387
~RAL 8019

 **Grafitowy**
GreenCoat® 087
~RAL 7011

 **Srebrny metaliczny**
GreenCoat® 045
~RAL 9006

 **Wiśniowy**
GreenCoat® 758
~RAL 3009

 **Czarny**
GreenCoat® 15
~RAL 9005







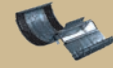

 **Antracyt metaliczny**
GreenCoat® 044
~RAL 9007

 **Biały**
GreenCoat® 001
~RAL 9002

 **Brązowy**
GreenCoat® 434
~RAL 8028/8017

 **Ceglasy**
GreenCoat® 742
~RAL 8004

 **Magnelis®**

Zdjęcie	Opis pozycji	System 135/90				FLAMINGO SSAB GreenCoat® cena netto/ cena brutto
		Sztuk w opakowaniu	Waga 1 elementu	Waga 1 opakowania zbiorczego	Ilość na palecie	
	Rynna 3 mb	5	3,70	18,5	210	111,10 zł / 136,65 zł
	Rynna 4 mb	5	5,00	25	210	148,00 zł / 182,04 zł
	Łącznik rynny z klamrą	28	0,25	7,5	1 008	26,20 zł / 32,23 zł
	Hak rynnowy doczołowy	90	0,10	9,4	1 800	16,80 zł / 20,66 zł
	Hak dokrokwiowy L210	30	0,46	14,11	1 470	21,50 zł / 26,44 zł
	Denko	30	0,08	2,74	1 080	17,35 zł / 21,34 zł
	Lej spustowy 135/90	12	0,30	3,97	576	44,90 zł / 55,23 zł
	Narożnikzew. 90°	10	0,51	6,1	60	111,60 zł / 137,27 zł
	Narożnikzew. 135° /kąt dowolny**	5	0,91	5,1	40	260,70 zł / 320,66 zł
	Narożnikwew. 90°	10	0,47	5,5	120	111,60 zł / 137,27 zł
	Narożnikwew. 135° /kąt dowolny**	5	0,90	5,15	40	260,70 zł / 320,66 zł

* do wyczerpania zapasów









** element produkowany na zamówienie – dłuższy czas realizacji

**POWŁOKA
KLASY
PREMIUM**

 **Flamingo**
SATIN

 **Nowość**
w ofercie



Zdjęcie	Opis pozycji	System 135/90				FLAMINGO SSAB GreenCoat® cena netto/ cena brutto
		Sztuk w opakowaniu	Waga 1 elementu	Waga 1 opakowania zbiorczego	Ilość na palecie	
	Rura spustowa 1 mb	1	1,27	1,27	144	39,95 zł / 49,14 zł
	Rura spustowa 3 mb	1	3,82	3,82	72	119,65 zł / 147,17 zł
	Obejma rury bez śruby	32	0,06	2,25	1 152	15,50 zł / 19,06 zł
	Obejma rury bez śruby z płaskownika	24	0,12	2,90	960	21,90 zł / 26,94 zł
	Kolanko 60°	24	0,29	8,20	288	38,90 zł / 47,85 zł
	Wylewka 60°	24	0,29	8,20	288	40,90 zł / 50,31 zł
	Złączka rury (muła)	28	0,13	3,95	280	28,60 zł / 35,18 zł
	Łapacz deszczówki	16	0,65	10,95	96	303,00 zł / 372,69 zł
	Trójnik 60°	10	0,57	5,45	60	208,80 zł / 256,82 zł
	Kosz zlewowy** 24x19x20 cm	1	1,65	n/d	n/d	397,40 zł / 488,80 zł

* do wyczerpania zapasów

** element produkowany na zamówienie – dłuższy czas realizacji

φ 135/90

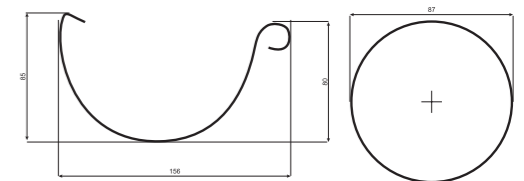

Mat satynowy:

 **Grafitowy mat satynowy**
GreenCoat RWS
Pro BT M455
~RAL 7011

 **Czarny mat satynowy**
GreenCoat RWS
Pro BT M015
~RAL 9005

 **Brązowy mat satynowy**
GreenCoat RWS
Pro BT M434
~RAL 8028/8017

Zdjęcie	Opis pozycji	Waga 1 elementu	Sztuk w op. zbiorczym	Ilość sztuk na palecie	Ilość kartonów na palecie	cena netto	cena brutto
	Specjalistyczna masa uszczelniająca	0,58 kg	15 szt.	1200 szt.	80 szt.	25,00 zł	30,75 zł
	Śruba z kołkiem do obejmy M8- 12x100	0,04 kg	400 szt.	7200 szt.	18 szt.	2,00 zł	2,46 zł
	Śruba z kołkiem do obejmy M8- 12x160	0,06 kg	350 szt.	6300 szt.	18 szt.	3,30 zł	4,06 zł
	Śruba z kołkiem do obejmy M8- 12x250	0,09 kg	250 szt.	4500 szt.	18 szt.	5,90 zł	7,26 zł
	Śruba z kołkiem do obejmy M8- 12x300	0,12 kg	250 szt.	4500 szt.	18 szt.	8,90 zł	10,95 zł
	Uniwersalne szczypce dekarские	0,17 kg	200 szt.	2400 szt.	12 szt.	32,00 zł	39,36 zł
	Mocowanie obejmy do płyty warstwowej	0,03 kg	150 szt.	9000 szt.	60 szt.	11,90 zł	14,64 zł
	Lakier zaprawkowy 20 ml	-	-	-	-	13,30 zł	16,36 zł
	Osadnik rury spustowej 297 x 157 x 210 mm szary, grafitowy, brązowy, czarny	10	10 szt.	80	8	50,00 zł	61,50 zł

Osadnik rury spustowej - element orynnowania zintegrowany z rurą spustową służący do odprowadzania wody deszczowej. Osadnik wykonany jest z wysokoplastycznego polipropylenu i polietylenu. Jest uniwersalny ponieważ pasuje do elementów spustowych o średnicy 90, 100 i 120 mm. Osadnik posiada specjalną przegrodę anti-cofającą, która uniemożliwia cofanie się wody deszczowej do rur spustowych oraz kosz zbierający zanieczyszczenia, który można w łatwy sposób wyjmować i w razie potrzeby opróżniać. Osadnik rury posiada także pokrywę, którą w zależności od potrzeb można pozostawiać w pozycji: otwarte/zamknięte.

Informacje techniczne:

Średnica pokrywy: 80-125
Przytącze średnicy: 100/110

Narożniki 135°, narożniki dowolny kąt, haki dokrokwowe z płaskownika oraz wsporniki dokrokwowe haka są malowane proszkowo, w kolorach zbliżonych odcieniem do pozostałych elementów systemu.

Elementy niestandardowe – produkowane na żądanie klienta*

- rynny i denka \varnothing 180, hak rynowy 180 (długi i krótki),
- rury spustowe \varnothing 120, \varnothing 150,
- obejmy \varnothing 120, \varnothing 150,
- kolanka \varnothing 120, \varnothing 150,
- leje spustowe 150/120, 150/150, 180/120, 180/150,
- kolano kąt dowolny,
- kosze zlewowe (wymiary (A x B x H) = 24 x 19 x 20 cm – produkowane z blachy powlekanej; wymiary niestandardowe – z blachy czarnej, następnie cynkowane galwanicznie, malowane proszkowo).

* cena zakupu oraz termin realizacji uzgadniane indywidualnie.

Cennik nie jest ofertą handlową.

10
LAT
GWARANCJI

Gwarancja obejmuje środowisko C-5!

Flamingo Magnelis® to produkt optymalnie i długotrwale chroniony przed korozją. Zastosowanie podczas procesu technologicznego kąpeli cynkowej z domieszką aluminium i magnezu gwarantuje znakomite właściwości ochronne systemu. Domieszka magnezu decyduje o właściwościach tego materiału, tworząc mocną i stabilną warstwę ochronną na całej powierzchni rynny.

W porównaniu z innymi systemami rynnowymi, produkowanymi z blach ocynkowanych, Flamingo Magnelis® wyróżnia się trwałością i odpornością na korozję. Dzięki temu, można bez obaw stosować go w środowisku o podwyższonym ryzyku wystąpienia korozji. Testy porównawcze wykazały, że blachy z powłoką Magnelis® posiadają 10 razy wyższą odporność na korozję niż w przypadku stali ocynkowanej.



Pomiar dachu

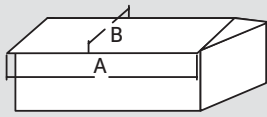

do 10° $E_p = A \times B$

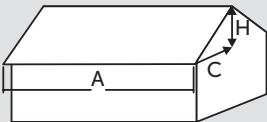

od 10° $E_p = (C + H/2) \times A$

Dobór systemu

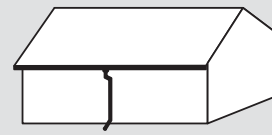

125/ 90 do 100 m²
135/90 do 110 m²
150/ 100 do 200 m²
powierzchni dachu



125/ 90 do 200 m²
135/90 do 220 m²
150/ 100 do 300 m²
powierzchni dachu

Rozstaw haków

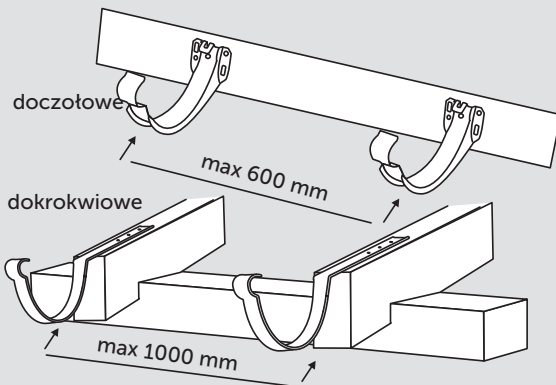

skrajny hak 100 mm od końca okapu (przy denku)

Spadek pochylenia orynnowania 0,1 - 0,3%

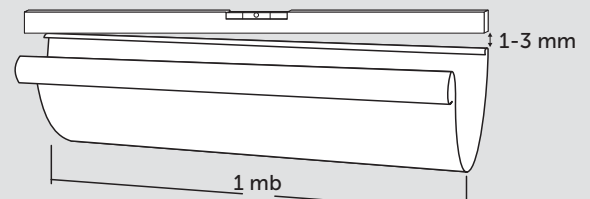

bez barier przeciwnięgowych
szczelina 1-2

z barierami śniegowymi

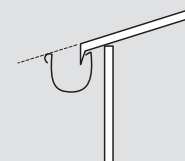
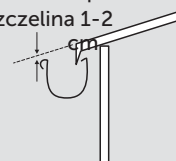

Montaż złączki z klamrą

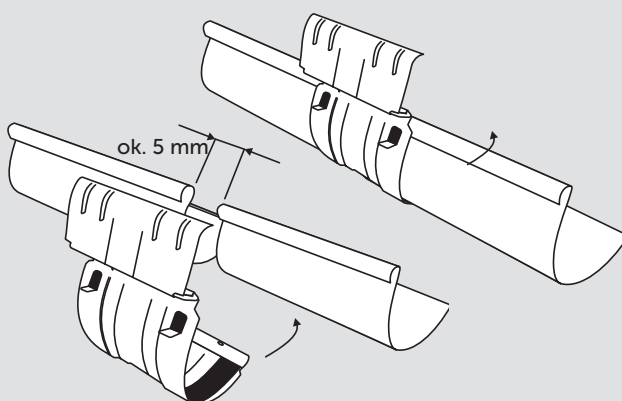

Docięcie rury przy wysuniętym okapie

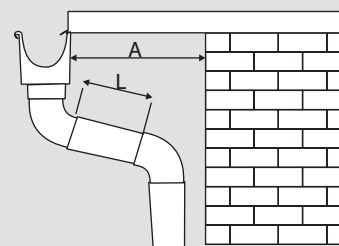

A	300	400	500	600	700	800
L 125/90	220	340	450	560	670	780
L 135/90	220	340	450	560	670	780
L 150/100	220	340	450	560	670	780